



KABA[®]

Dveřní zavírače

Moderní design

Jednoduchá instalace

Vysoce kvalitní materiál

Mnohostranné použití

Certifikováno dle ČSN EN

Dveřní zavírač série DC.C702

DC.C702

DC.702 je základním modelem naší série C pro lehké a středně těžké dveře v bytové a administrativní oblasti max. do 60 kg.

DC.C702 je certifikován dle ČSN EN 1154 a ČSN EN 1634 a odolný proti požáru dle CE normy.

Na objednávku může být DC.C702 dodán i s ramenem s aretací (DC.C702.HO - Pozor: ne dle CE!)

Standardní povrch stříbrná, na objednávku bílá (RAL9010).

DC.C702 lze použít pro levé i pravé dveře.

Vaše výhody jedním tahem

- Fixní zavírací síla (EN3), nejsou možná další nastavení
- Zavírací a dorazová síla volně nastavitelná bez náročné demontáže
- Pravolevé použití bez náročného přestrojování
- Odolnost proti požáru dle CE
- Odpovídá ČSN EN 1154 a ČSN EN 1634
- Na objednávku s ramenem s aretací resp. s ramenem pro paralelní doraz
- Cenově příznivý a spolehlivý základní model
- Optimální vztah cena/výkon
- Jehlové ložisko pro nejlepší výkon a účinnost



Technické údaje DC.C702

max. šířka dveří		950 mm
max. door width		
max. váha dveří		60 kg
max. door weight		
pravolevý		ano
for right and left use		
nastavitelná zavírací síla	fixní	EN 3
closing force selectable		
zavírací rychlost	nastavitelná	180° - 15°
(closing speed)		
rychlost dorazu	nastavitelná	15° - 0°
(latching speed)		
spožďené zavírání		ne
delayed action		
tlumení otvírání		ne
backcheck		
povrchy	stříbrná	standard
finishes	bílá (RAL9010)	na obj.
certifikáty	ČSN EN 1154	ano
certificates	ČSN EN 1634	
Odolnost proti požáru dle CE		ano
fire-resistant		
Rameno	standardní	ano
arm	paralelní	na obj.
rameno s aretací (HO) (ne CE)		na obj.
hold open arm (HO) (not CE)		

Zavírací rychlosti

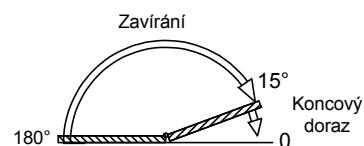

Standardní upevnění

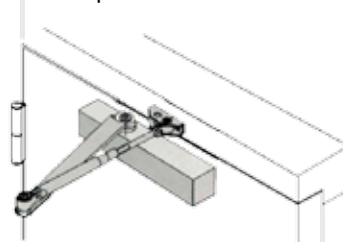

Montáž na rám dveří

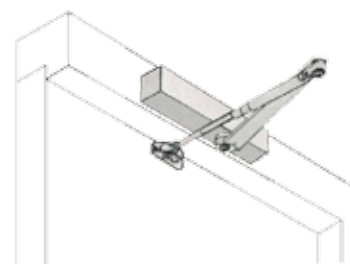

Paralelní montáž

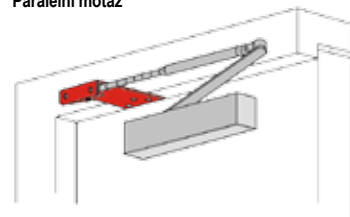

Rameno s aretací

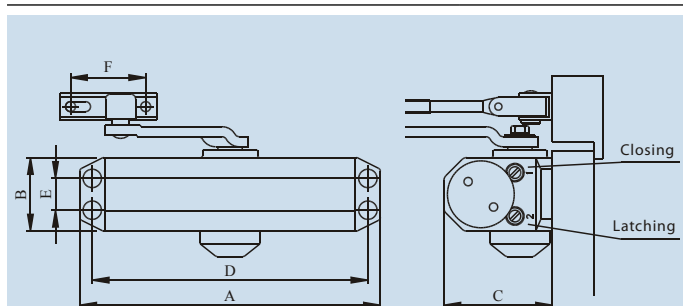

Rozměry

	A	B	C	D	E	F
DC.C702	180	44	65	165	19	45

Dveřní zavírač DC.C680

DC.C680

Tento dveřní zavírač je určen jak pro vnitřní tak pro venkovní použití. Zavírací síla může být nastavována bez náročné demontáže, přičemž jsou k dispozici síly od EN2 do EN4.

Jako u DC.C702 lze nastavit volně zavírací sílu ve dvou oblastech (180°-15° resp. 15°-0°),

na objednávku může být produkt dodán i s ramenem s aretací (DC.C680.HO - Pozor: ne dle CE!)

Standardní povrch stříbrná, na objednávku bílá (RAL9010).

DC.C680 je certifikován dle ČSN EN 1154 resp. ČSN EN 1634 a je odolný proti požáru dle normy CE.

Vaše výhody jedním tahem

- Lze nastavit tři různé zavírací síly (EN2-EN4)
- Vhodný pro vnitřní i vnější dveře
- Zavírací a dorazová síla volně nastavitelná bez náročné demontáže
- Pravolevé použití bez náročného přestrojování
- Odolnost proti požáru dle CE
- Odpovídá ČSN EN 1154 a ČSN EN 1634
- Dlouhá životnost díky jehlovému ložisku a tlakovému ventilu proti přetížení
- Na objednávku s ramenem s aretací a s ramenem pro paralelní doraz



Technické údaje DC.C680

max. šířka dveří		850 mm	950 mm	1100 mm
max. door width				
max. váha dveří		40 kg	60 kg	80 kg
max. door weight				
pravolevý			ano	
for right and left use				
nastavitelná zavírací síla	ano	EN 2	EN 3	EN 4
closing force selectable				
zavírací rychlost	nastavitelná		180° - 15°	
(closing speed)				
rychlost dorazu	nastavitelná		15° - 0°	
(latching speed)				
spozděné zavírání			ne	
delayed action				
tlumení otvírání			ne	
backcheck				
povrchy	stříbrná		standard	
finishes	bílá (RAL9010)		na obj.	
certifikáty	EN 1154		ano	
certificates	EN 1634			
Odolnost proti požáru dle CE			ano	
fire-resistant				
Rameno	standardní		ano	
arm	paralelní		na obj.	
rameno s aretací (HO) (ne CE)			na obj.	
hold open arm (HO) (not CE)				

Zavírací rychlosti

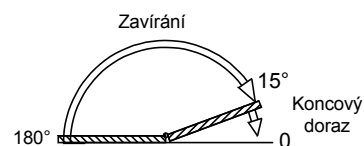

Standardní upevnění

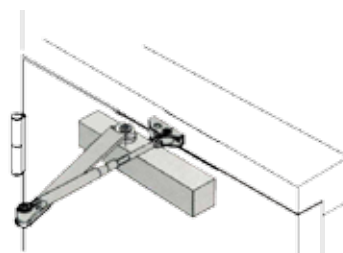

Montáž na rám dveří

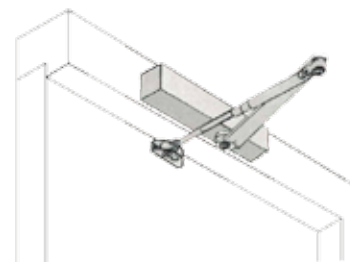

Paralelní motáž

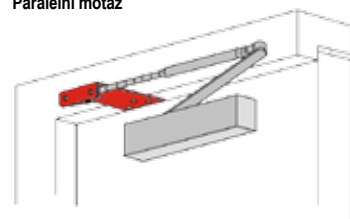

Rameno s aretací

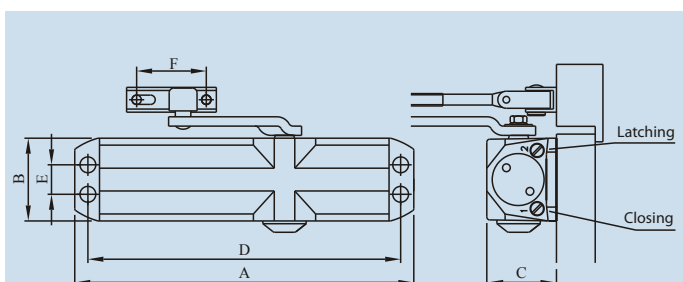

Rozměry

	A	B	C	D	E	F
DC.C680	219	53,4	45	202	19	45

Dveřní zavírač DC.7303

DC.7303

Kompaktní dveřní zavírač pro jednoduchou a rychlou montáž. Tři volitelné zavírací síly (EN2-EN4) určují vhodnost tohoto dveřního zavírače jak pro kancelář tak pro výrobní provoz. Na objednávku může být DC.7303 dodán také s ramenem s aretací (DC.7303.HO - Pozor: ne dle CE!) Standardní povrch stříbrná, na objednávku bílá (RAL9010).

Stejně jako oba ostatní produkty z této série (DC 9024 a DC.1026) splňuje DC.7303 normy ČSN EN1154 a EN1634, je odolný proti požáru dle normy CE a může být použit ve vnějším i vnitřním prostředí.

Vaše výhody jedním tahem

- Lze nastavit tři různé zavírací síly (EN2-EN4)
- Zavírací a dorazová síla volně nastavitelná bez náročné demontáže
- Pravolevé použití bez náročného přestrojování
- Dlouhá životnost díky jehlovému ložisku a tlakovému ventilu proti přetížení
- Tvarově krásný a kompaktní design
- Odolnost proti požáru dle CE
- Odpovídá ČSN EN 1154 a ČSN EN 1634
- Na objednávku s ramenem s aretací a s ramenem pro paralelní doraz
- Zpevňovací destička (pro tenké dveře) resp. rozšiřovací destička (pro úzký rám dveří) - lze doobjednat

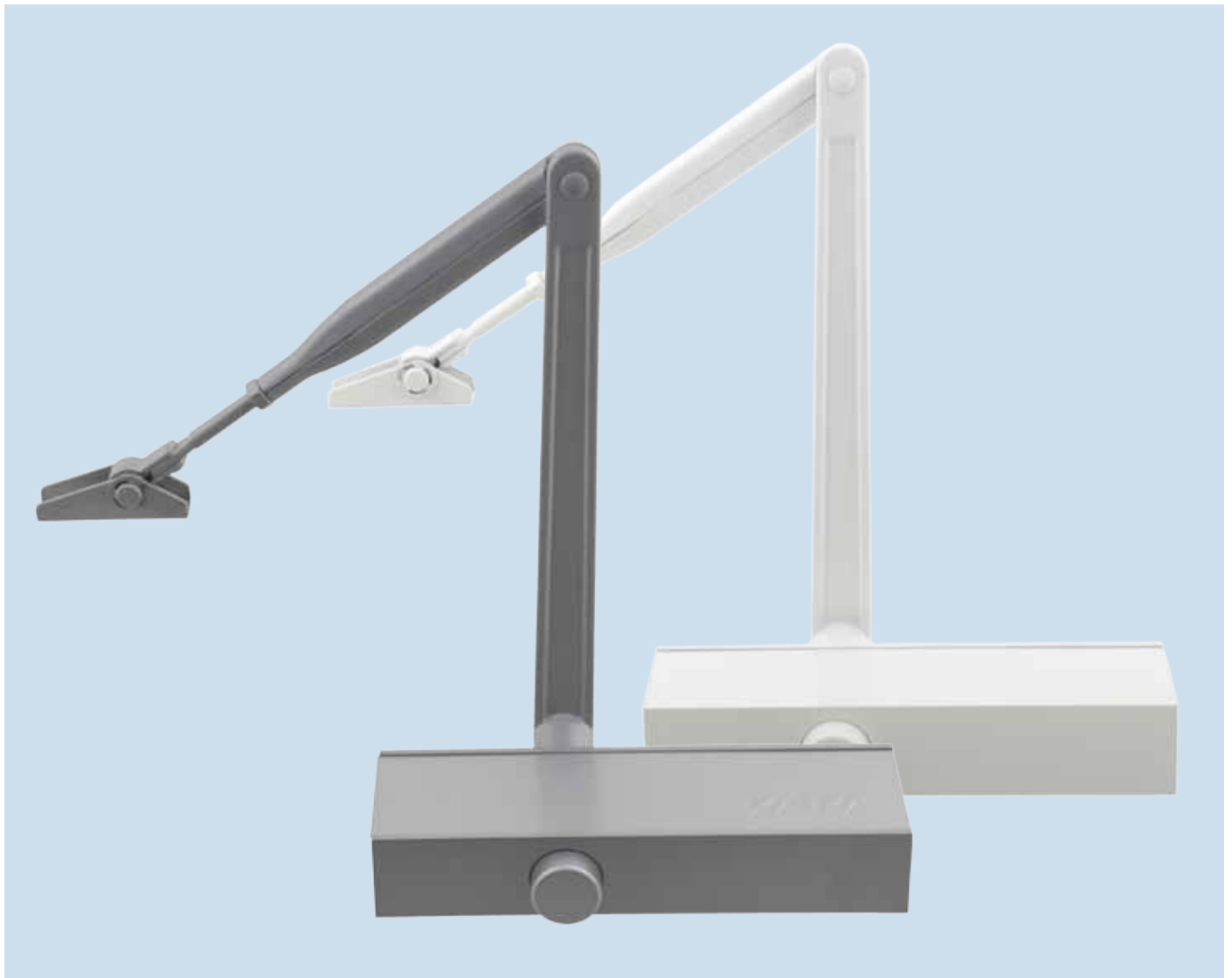

Technické údaje DC.7303

max. šířka dveří max. door width		850 mm	950 mm	1100 mm
max. váha dveří max. door weight		40 kg	60 kg	80 kg
pravolevý for right and left use			ano	
nastavitelná zavírací síla closing force selectable	ano		EN 2	
zavírací rychlost (closing speed)	nastavitelná		180° - 15°	
rychlost dorazu (latching speed)	nastavitelná		15° - 0°	
spožděné zavírání delayed action			ne	
tlumení otvírání backcheck			ne	
povrchy finishes	stříbrná bílá (RAL9010)		standard na obj.	
certifikáty certificates	EN 1154 EN 1634		ano	
Odolnost proti požáru dle CE fire-resistant			ano	
Rameno arm	standardní paralelní		ano na obj.	
rameno s aretací (HO) (ne CE) hold open arm (HO) (not CE)			na obj.	

Zavírací rychlosti

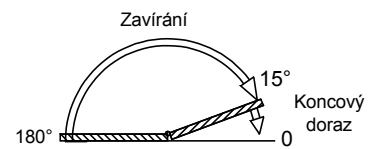

Standardní upevnění

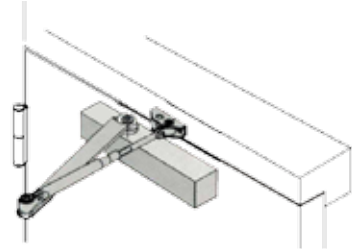

Montáž na rám dveří

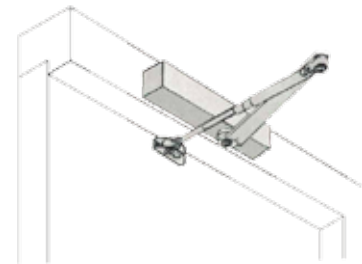

Paralelní motáž

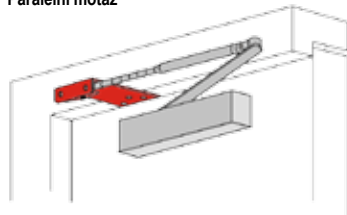

Zpevňovací destička

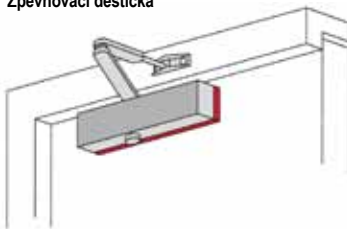

Rozšiřovací destička

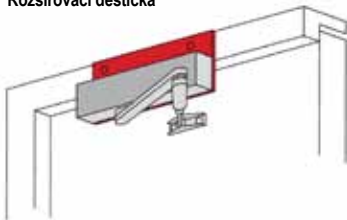

Rameno s aretací

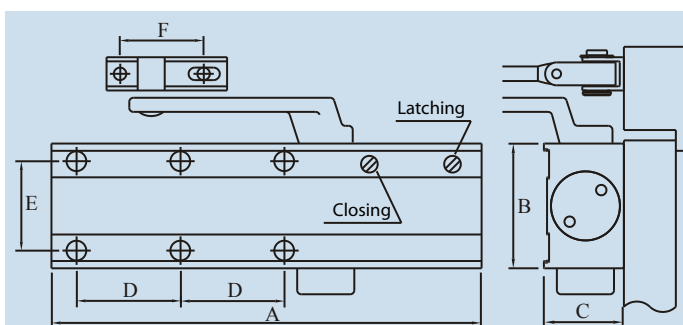

Rozměry

	A	B	C	D	E	F
DC.7303	207	60	38,5	50	43	45

Dveřní zavírač DC.9024

DC.9024

Kompaktní dveřní zavírač pro jednoduchou a rychlou montáž. Vzhledem k volně nastavitelné zavírací síle (EN2-EN4) je tento dveřní zavírač vhodný stejně pro kancelář jako pro výrobní závod. Na objednávku může být DC.9024 dodán také s ramenem s aretací (DC.9024.HO - Pozor: ne dle CE!)

Standardní povrch stříbrná, na objednávku bílá (RAL9010).

Stejně jako oba ostatní produkty z této série (DC 7303 a DC.1026) splňuje DC.9024 normy ČSN EN1154 a EN1634, je odolný proti požáru dle normy CE a může být použit ve vnějším i vnitřním prostředí.

Vaše výhody jedním tahem

- Volně nastavitelné zavírací síly pomocí šroubu
- Zavírací a dorazová síla volně nastavitelná bez náročné demontáže
- Pravolevé použití bez náročného přestrojování
- Dlouhá životnost díky jehlovému ložisku a tlakovému ventilu proti přetížení
- Tvarově krásný a kompaktní design
- Odolnost proti požáru dle CE
- Odpovídá ČSN EN 1154 a ČSN EN 1634
- Na objednávku s ramenem s aretací a s ramenem pro paralelní doraz
- Zpevňovací destička (pro tenké dveře) resp. rozšiřovací destička (pro úzký rám dveří) - lze objednat

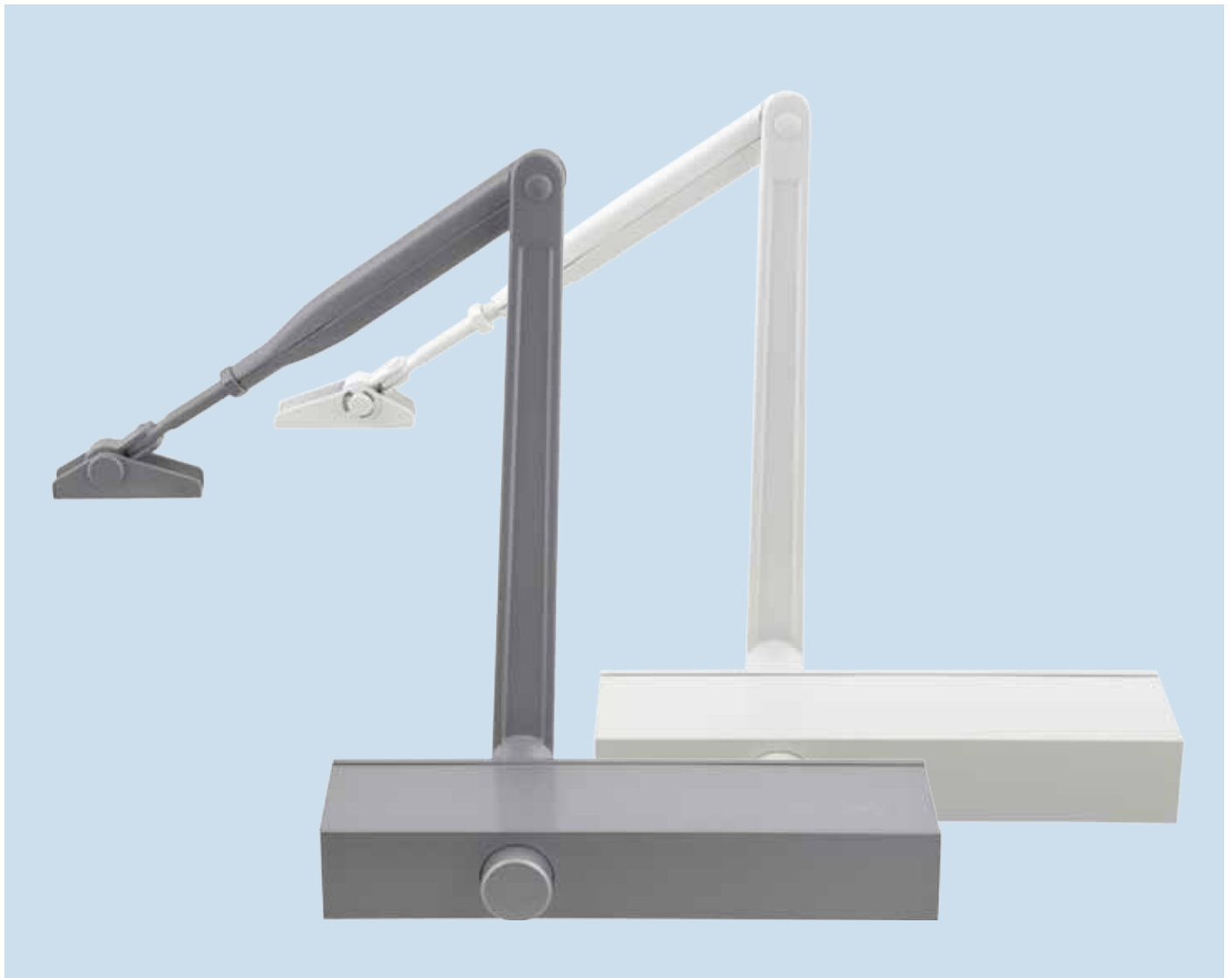

Technické údaje DC.9024

max. šířka dveří		850 mm - 1100 mm
max. door width		
max. váha dveří		40 kg - 80 kg
max. door weight		
pravolevý		ano
for right and left use		
zavírací síla volně nastavitelná	ano	EN 2 - EN 4
closing force adjustable		
zavírací rychlost	nastavitelná	180° - 15°
(closing speed)		
rychlost dorazu	nastavitelná	15° - 0°
(latching speed)		
spozžděné zavírání		ne
delayed action		
tlumení otvírání		ne
backcheck		
povrchy	stříbrná	standard
finishes	bílá (RAL9010)	na obj.
certifikáty	EN 1154	ano
certificates	EN 1634	
Odolnost proti požáru dle CE		ano
fire-resistant		
Rameno	standardní	ano
arm	paralelní	na obj.
rameno s aretací (HO) (ne CE)		na obj.
hold open arm (HO) (not CE)		

Zavírací rychlosti

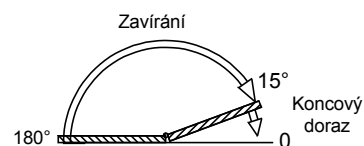

Standardní upevnění

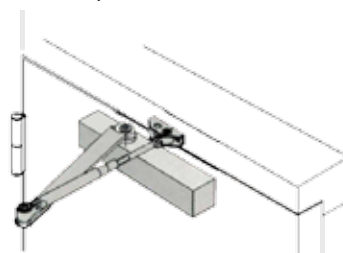

Montáž na rám dveří

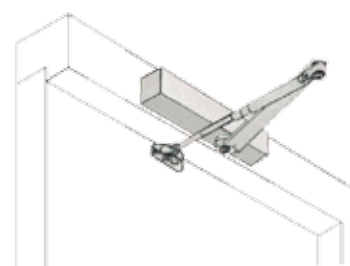

Paralelní montáž

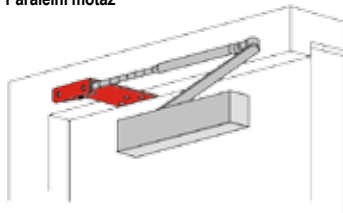

Zpevňovací destička

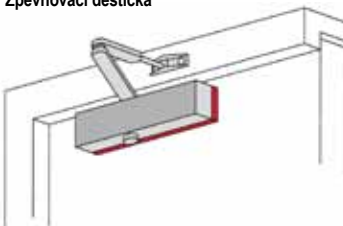

Rozšiřovací destička

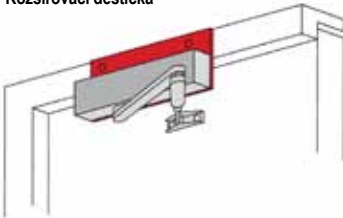

Rameno s aretací

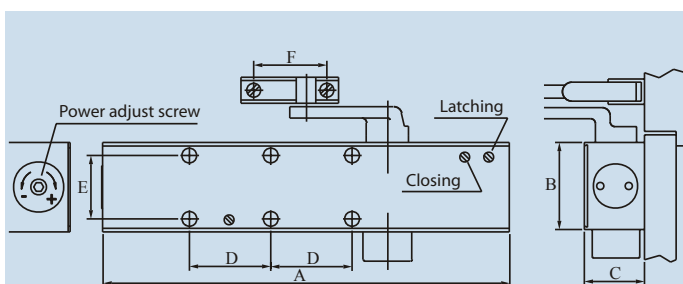

Rozměry

	A	B	C	D	E	F
DC.9024	236	60	38,5	50	43	45

Dveřní zavírač DC.1026

DC.1026

DC.1026 je poslední zavírač této série (DC.7303/DC.9024) a je svou konstrukcí stejně kompaktní a jednoduše montovatelný. Zavírací síla je volně nastavitelná od EN2 do EN6, čímž je tento dveřní zavírač vhodný jak pro kancelář tak pro výrobní závod.

Na objednávku může být DC.1026 dodán i s ramenem s aretací (DC.1026.HO - Pozor: ne dle CE!), k zajištění otevřených dveří pro jednodušší manipulaci s objemnými nebo těžkými předměty.

Standardní povrch stříbrná, na objednávku bílá (RAL9010).

V porovnání s DC.7303 je tento dveřní zavírač sériově vybaven navíc tlumením otevíráním, což zamezuje nárazu dveří do zdi při prudkém otevření nebo poryvu větru.

Navíc: Zpožděné zavírání pro pohodlnější průchod dveřmi v delší době.

Pozor: Pokud má splňovat normu CE, musí být funkce zpoždění zavírání deaktivována.

Vaše výhody jedním tahem

- Pět různých zavíracích sil volně nastavitelných pomocí šroubu
- Zavírací a dorazová síla volně nastavitelná bez náročné demontáže
- Pravolevé použití bez náročné přestrojování
- Sériově s volně nastavitelným tlumením otevírání a zpožděním zavírání
- Dlouhá životnost díky jehlovému ložisku a tlakovému ventilu proti přetížení
- Tvarově krásný a kompaktní design
- Odolnost proti požáru dle CE
- Odpovídá ČSN EN 1154 a ČSN EN 1634
- Zpevňovací destička (pro tenké dveře) resp. rozšiřovací destička (pro úzký rám dveří) - lze objednat
- Na objednávku s ramenem s aretací a s ramenem pro paralelní doraz

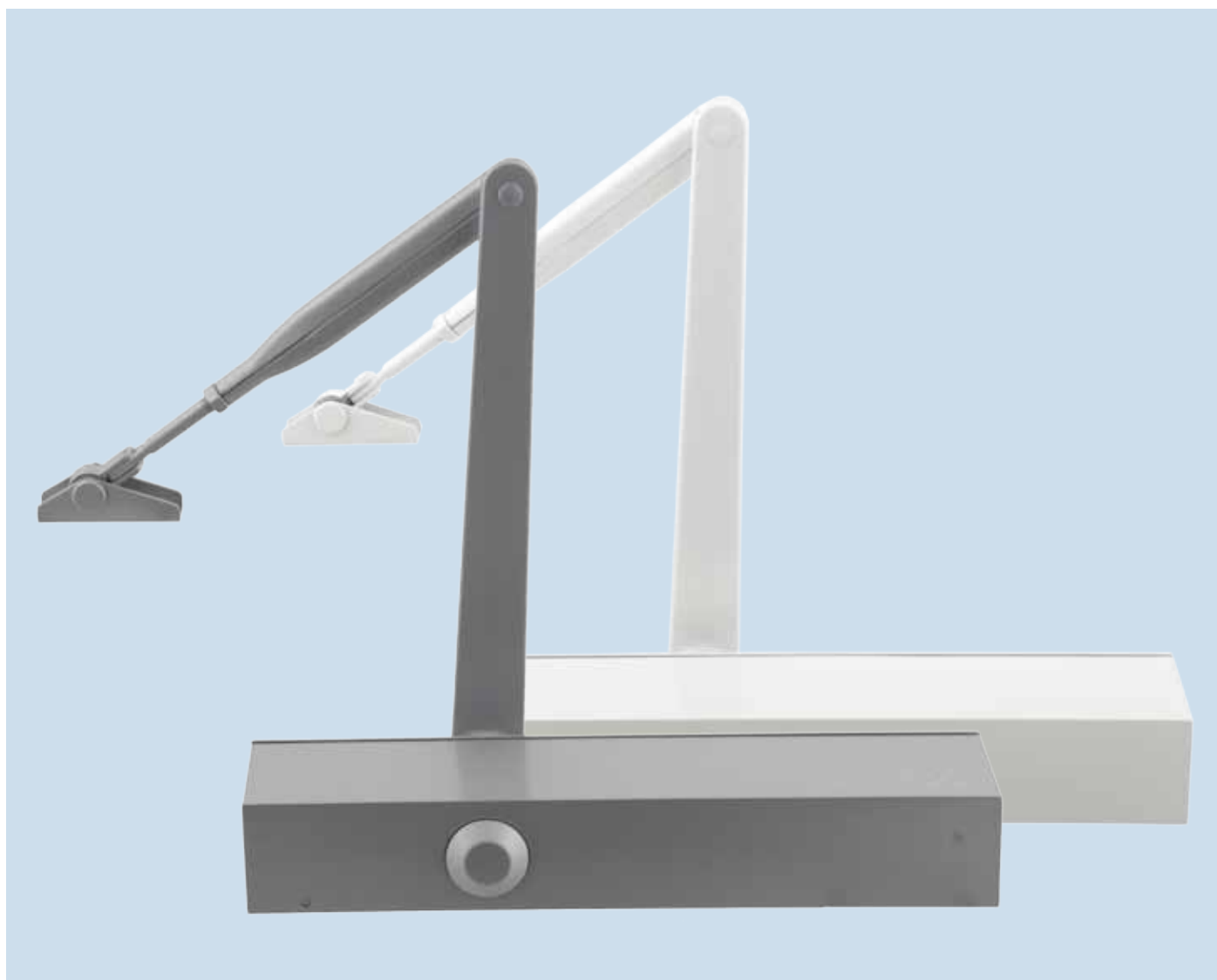

Technické údaje DC.1026

max. šířka dveří		850 mm - 1 400 mm
max. door width		
max. váha dveří		40 kg - 120 kg
max. door weight		
pravolevý		ano
for right and left use		
zavírací síla volně nastavitelná	ano	EN 2 - EN 6
closing force adjustable		
zavírací rychlost	nastavitelná	180° - 15°
(closing speed)		
rychlost dorazu	nastavitelná	15° - 0°
(latching speed)		
spožďené zavírání	ano	130° - 65°
(delay action)		
tlumení otvírání	nastavitelná	ano
(backcheck)		
povrchy	stříbrná	standard
finishes	bílá (RAL9010)	na obj.
certifikáty	EN 1154	ano
certificates	EN 1634	
Odolnost proti požáru dle CE		ano
fire-resistant		
Rameno	standardní	ano
arm	paralelní	na obj.
rameno s aretací (HO) (ne CE)		na obj.
hold open arm (HO) (not CE)		

Zavírací rychlosti

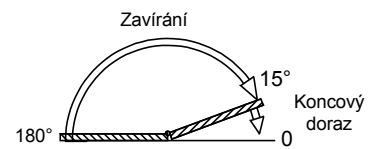

Standardní upevnění

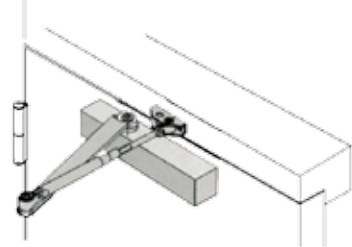

Montáž na rám dveří

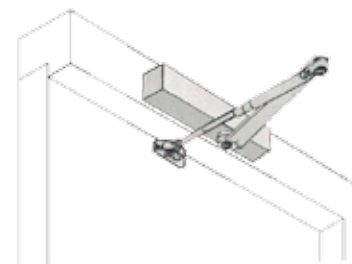

Paralelní motáž

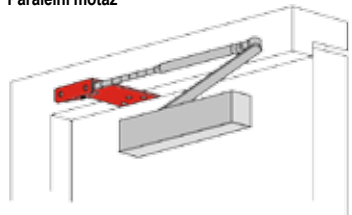

Zpevňovací destička

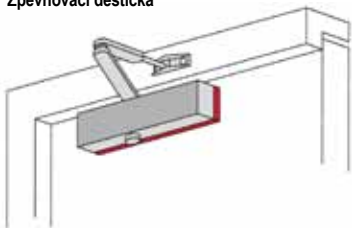

Rozšiřovací destička

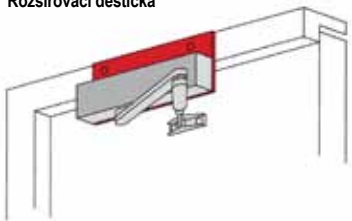

Rameno s aretací

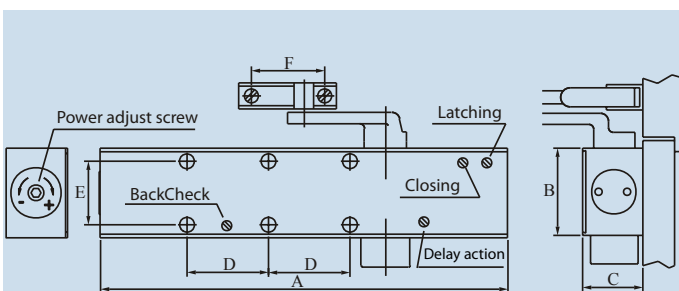

Rozměry

	A	B	C	D	E	F
DC.1026	296	60	48,3	50	45	45

Dveřní zavírač DC.S610

DC.S610

Dveřní zavírače jsou vybaveny kluznou lištou a jsou tak opticky ještě elegantnějším řešením. Zavírací rychlosti jsou volně nastavitelné ve dvou oblastech. Se zavírací silou EN3 je DC.S610 vhodný pro dveře do 60 kg.

Všechny produkty série S jsou certifikovány dle ČSN EN 1154 a ČSN EN 1634, odolné proti požáru dle normy CE a mohou být použity ve vnitřním i vnějším prostředí.

Na objednávku lze DC.S610 dodat i s ramenem s aretací. (DC.S610.HO - Pozor: ne dle CE!)

Standardní povrch stříbrná, na objednávku bílá (RAL9010).

Vaše výhody jedním tahem

- Fixní zavírací síla (EN3), nejsou nutná žádná další nastavení
- Zavírací a dorazová síla volně nastavitelná bez náročné demontáže
- Právolevé použití bez náročného přestrojování
- Dlouhá životnost díky jehlovému ložisku a tlakovému ventilu proti přetížení
- Tvarově krásný a kompaktní design s kluznou lištou
- Odolnost proti požáru dle CE
- Odpovídá ČSN EN 1154 a ČSN EN 1634
- Zpevňovací destička (pro tenké dveře) resp. rozšiřovací destička (pro úzký rám dveří) - lze objednat
- Na objednávku s ramenem s aretací



Technické údaje DC.S610

max. rozměry dveří		950 mm
max. door width		
max. váha dveří		60 kg
max. door weight		
pravolevý		ano
for right and left use		
nastavitelná zavírací síla	fixní	EN 3
closing force selectable		
zavírací rychlost	nastavitelná	180° - 15°
(closing speed)		
rychlost dorazu	nastavitelná	15° - 0°
(latching speed)		
spozžděné zavírání		ne
delayed action		
tlumení otvírání		ne
backcheck		
povrchy	stříbná	standard
finishes	bílá (RAL9010)	na obj.
certifikáty	EN 1154	ano
certificates	EN 1634	
Odolnost proti požáru dle CE		ano
fire-resistant		
kluzná lišta		ano
sliding arm		
rameno s aretací (HO) (ne CE)		na obj.
hold open arm (HO) (not CE)		

Zavírací rychlosti

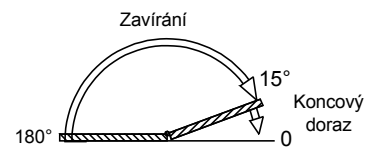

Standardní upevnění

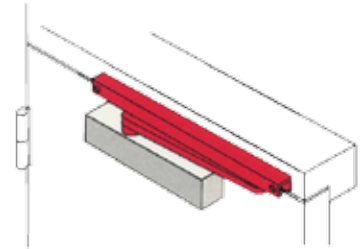

Montáž na rám dveří

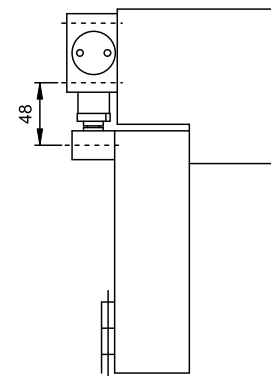
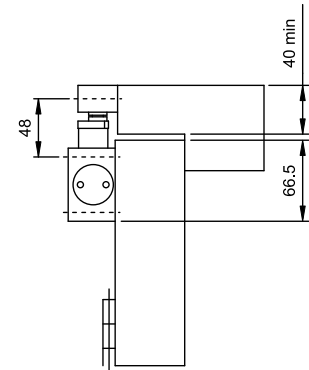
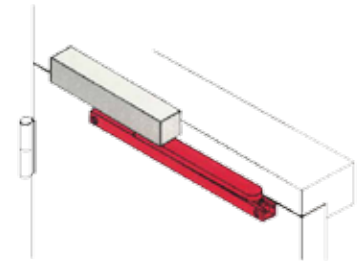

Rameno s aretací

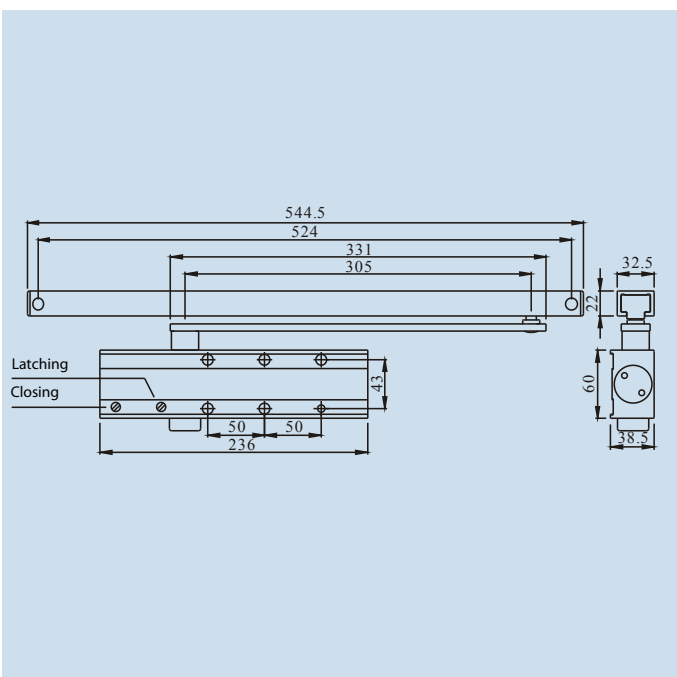

Dveřní zavírač DC.S620

DC.S620

Zavírače série S jsou vybaveny kluznou lištou a jsou tak opticky ještě elegantnějším řešením. Zavírací rychlosti jsou volně nastavitelné ve dvou oblastech. U zavírače DC.S620 může být zavírací síla nastavena volně a rychle od EN2-EN4, takto je tento zavírač nejlépe vhodný i pro těžší dveře.

V porovnání s DC.S610 je DC.S620 navíc sériově dodáván s tlumením otvírání, což zamezuje nárazu dveří na zeď při prudkém otevření nebo poryvu větru. Na objednávku lze DC.S620 dodat i s ramenem s aretací. (DC.S620.HO - Pozor: ne dle CE!)

Standardní povrch stříbrná, na objednávku bílá (RAL9010).

Všechny produkty série S jsou certifikovány dle ČSN EN 1154 a ČSN EN 1634, jsou odolné proti požáru dle normy CE a mohou být použity ve vnitřním i ve vnějším prostředí.

Vaše výhody jedním tahem

- Tři různé zavírací síly volně nastavitelné pomocí šroubu
- Zavírací a dorazová síla volně nastavitelná bez náročné demontáže
- Právolevé použití bez náročného přestrojování
- Sériově s volně nastavitelným tlumením otvírání
- Dlouhá životnost díky jehlovému ložisku a tlakovému ventilu proti přetížení
- Tvarově krásný a kompaktní design s kluznou lištou
- Odolnost proti požáru dle CE
- Odpovídá ČSN EN1154 a ČSN EN1634
- Zpevňovací destička (pro tenké dveře) resp. rozšiřovací destička (pro úzký rám dveří) - lze objednat
- Na objednávku s ramenem s aretací (ne dle CE)



Technické údaje DC.S620

max. šířka dveří		1100 mm
max. door width		
max. váha dveří		80 kg
max. door weight		
pravolevý		ano
for right and left use		
zavírací síla volně nastavitelná	ano	EN 2 - EN 4
closing force adjustable		
zavírací rychlost	nastavitelná	180° - 15°
(closing speed)		
rychlost dorazu	nastavitelná	15° - 0°
(latching speed)		
spožděné zavírání		ne
delayed action		
tlumení otvírání	nastavitelná	ano
(backcheck)		
povrchy	stříbrná	standard
finishes	bílá (RAL9010)	na obj.
certifikáty	EN 1154	ano
certificates	EN 1634	
Odolnost proti požáru dle CE		ano
fire-resistant		
kluzná lišta		ano
sliding arm		
rameno s aretací (HO) (ne CE)		na obj.
hold open arm (HO) (not CE)		

Zavírací rychlosti

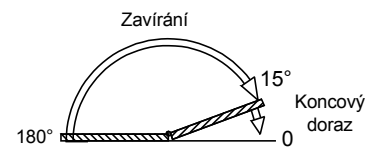

Standardní upevnění

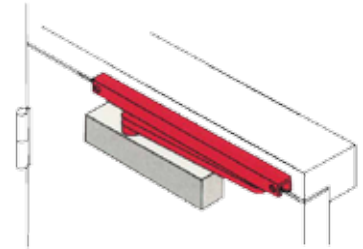

Montáž na rám dveří

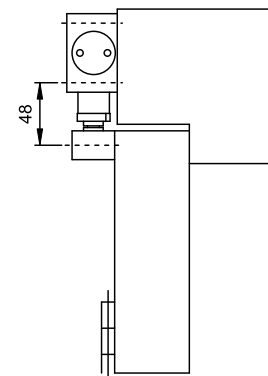
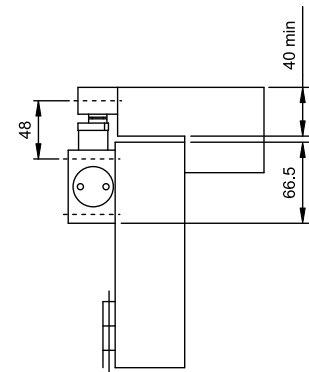
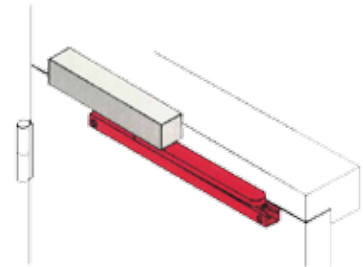

Rameno s aretací

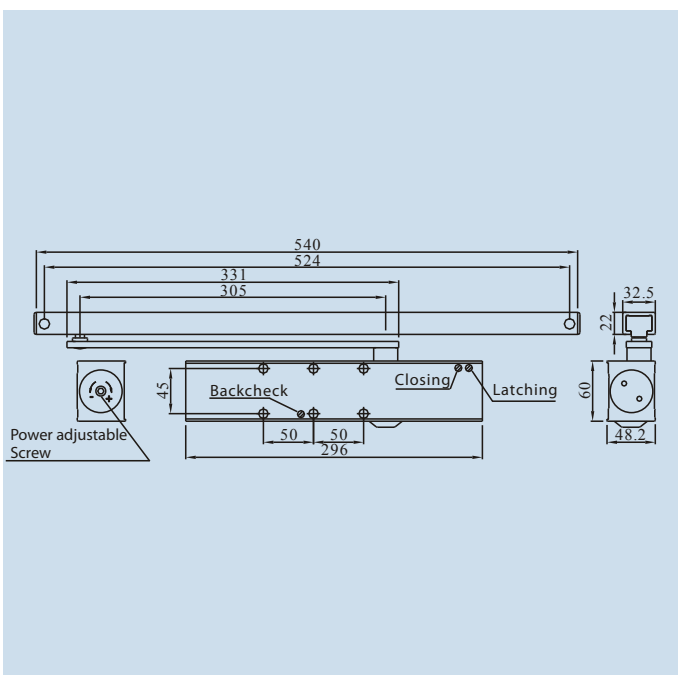

KABA®

Kaba GmbH
Naskové 3
150 00 Praha 5
Tel. 234 053 560
Fax 257 215 441

www.kaba-klice.cz
www.kaba.com/cylinders-locks

Technické změny vyhrazeny, 1169/099
Kaba Türschliesser, cz, 10/10